

Installation / User Instructions

ahlsell

Thermostatic mixer

Azur 150c/c-160c/c

Monterings- och
underhållsanvisningar
Termostatblandare

Montering og
service veiledning
Termostatbatteri

Asennus- ja huolto-opas
Termostaattisekoitin

Monterings- og
servicevejledning
Termostatblander

Paigaldus- ja
hooldusjuhend
Termostaadiga
segisti



a-c
a·collection

SE	8362012	8351083	NO	4296705
	8362145	8350330		4296712
	8351081	8350261		4501522
	8362058	8350262		4296713
	8362011	8351082		4296719
	8351328	8362013		4296718
	8362014			6296721
	8350331			4296706
	8350264			4296707
	8350265		DK	10419339
	8351082			10419341

1. Information and installation

1.1 Product information

1.1.1 Technical information

- Operating pressure 1-5 bar
- The difference between cold and hot water pressure should not be more than 3 bar
- Maximum water temperature 85°
- ECO-stop
- Scald protection at 38°

Area of use

- Azur shower mixer with thermostat is produced to supply a shower bath with cold, hot and mixed water for personal hygiene.

1.2 Installation

Azur fittings should be installed in a legal installation and in accordance with the applicable legislation in the country where the fittings are installed. If in doubt about correct installation, contact an authorized plumbing installer.

The operating pressure in the installation should be between 1 and 6 bar. At higher pressures, a pressure reducing valve must be installed on both the cold and hot water supply. The factory settings of the fittings are made at a water pressure of 3 bar, both on cold and hot water.

1.2.1 Prior to Installation

- Unpack the new product, check that the filters are in the nuts on the fitting
- Get an overview of the content
- Check that the installation matches the included parts
- If the installation does not match the included mounting parts, contact your dealer
- Prepare the necessary tools
- Shut off the water supply
- Dismantle the old fitting and open a little on the water supply to rinse out dirt from the pipes

Installation of overhead shower kit with thermostat

Step 1 – Installing the thermostat

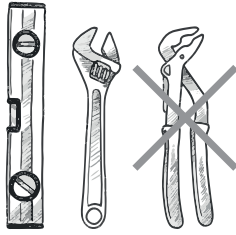
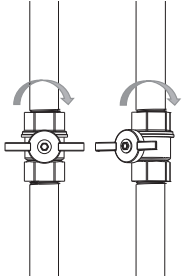
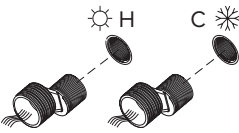
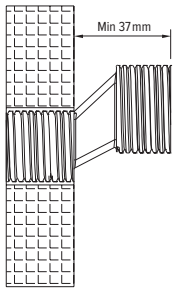
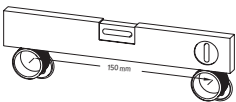
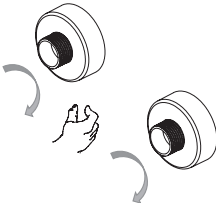
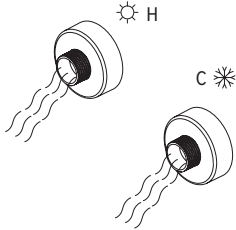
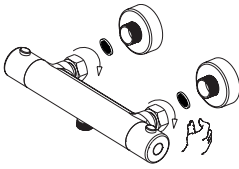
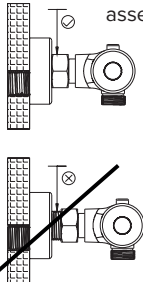
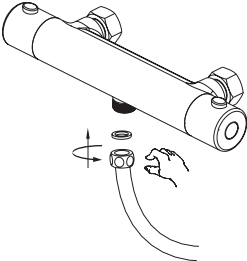
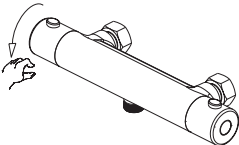
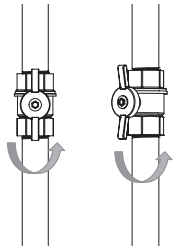
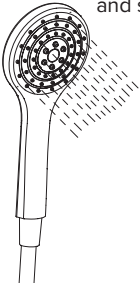
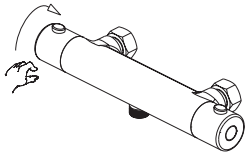
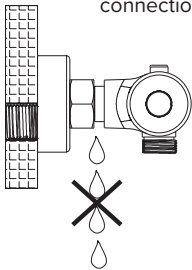
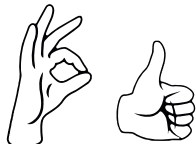
<p>1 Tools</p> 	<p>2 Shut off the water</p> 	<p>3 Hot and cold water</p> 	<p>4 Installation</p> 
<p>5 Use a spirit level</p> 	<p>6 Rosettes</p> 	<p>7 Flush the installation</p> 	<p>8 Fit the fixture</p> 
<p>9 Check the assembly</p> 	<p>10 Fit the hose</p> 	<p>11 Open the tap</p> 	<p>12 Turn the water back on</p> 
<p>13 Flush the fixture and shower head</p> 	<p>14 Close the tap</p> 	<p>15 Check all connections</p> 	<p>16 Ready to use</p> 

The images below are intended as an inspiration for the assembly.

After installation

- Open the diverter-flow regulator.
- Slowly turn the water back on.
- Activate the thermostatic mixer so that water comes out, first cold and then hot.
- Close the diverter-flow regulator.
- Check that all connections are tight.
- Repeat this check in a few hours to ensure successful installation.

Leak testing must be carried out in accordance with applicable industry regulations in the relevant country.

If the fixture drips or does not work immediately after installation:

1. Leave the fixture in place and shut off the water supply.
2. See the "Service Guide" section of this guidance.
3. Find out more at www.ahlsell.no

When making enquiries, remember to attach a picture of the installed products and to quote the order date and order number.

2. Cleaning, maintenance, warranty and service

2.1 Cleaning

Only use neutral cleaning agents without abrasives or lime solvents that do not contain acid, chlorine or phosphorus. When using cleaning agents in a spray bottle, always spray a cloth first and then apply the agent to the fixture with the cloth. Spraying directly onto the fixture poses a risk of damaging rubber rings and other vital parts. Never use scouring sponges on fixtures. Use a soft cloth.

2.2 Maintenance

Fixtures with a chrome-plated or coloured surface should be wiped off immediately after use. The thermostatic mixer must be turned to the full hot position and to the full cold position at regular intervals, as this reduces the risk of scale deposits in the thermostat unit. The nozzles on the overhead shower and handheld shower should be wiped daily, with your hand or a towel. Use only silicone grease that is approved for foodstuffs.

Adjusting the thermostat unit to achieve a warmer or colder starting temperature at the 38° mark

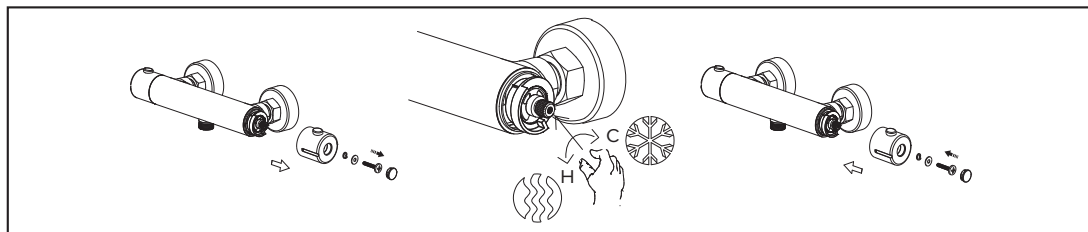

Resetting the thermostat unit to a 38° starting temperature

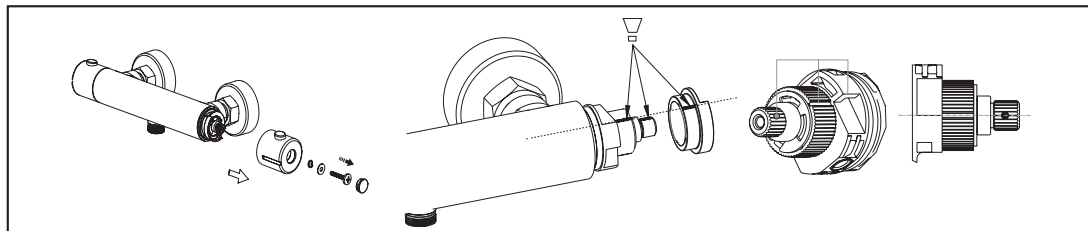

Cleaning the thermostat unit

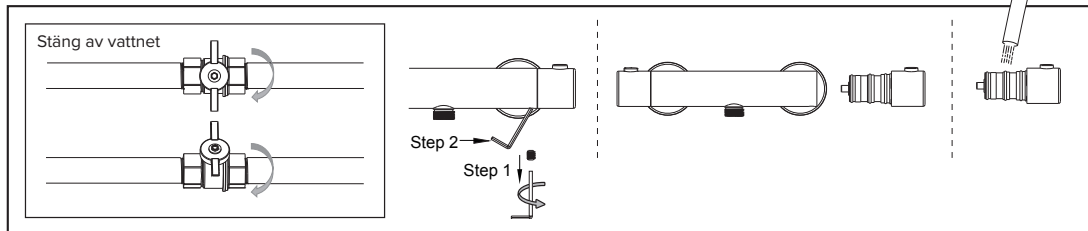

Descaling the overhead and handheld shower

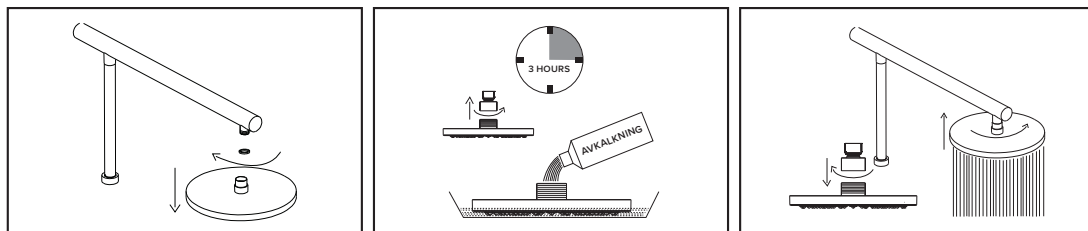

2.3 Warranty and complaints

2.3.1 Warranty Terms

All fixtures and accessories in the a-collection are designed and manufactured according to current EU standards. The products are tested before they are sent out to the customer. Correct installation, maintenance and use guarantee long-term durability.

5-year warranty on dripping and manufacturing defects.

The dealer, distributor and manufacturer cannot be liable for:

- Errors, deficiencies and consequential damage arising in connection with incorrect installation.
- Damage due to limescale or frost.
- Damage due to dirt in the water supply.
- Lack of/incorrect maintenance.
- Fixtures installed and used without following the instructions.

2.4 Service

Service guide

The fixture is not working:

- Check that the fixture is installed with the correct cold and hot water connection
- Cold and hot are marked with blue and red colour indication respectively
- In standard installations, cold water is on the right and hot water is on the left.

Too little water is coming out:

- Check for dirt in the thermostat filter
- Check for dirt in the connection filters
- Check whether the hose is pinched
- Check whether the handheld shower has free outflow
- Remove any water-saving insert in the handheld shower

Too much water is coming out:

- Adjust the water flow to the diverter-flow regulator
- Reduce the water flow on the fixture
- If necessary, install a water-saving valve

The fixture is dripping from the outlet spout:

- Shut off the water supply; clean or replace the O-rings.

Water is coming out of the handle:

- Shut off the water supply, disassemble the fixture and clean or replace the insert. Contact Ahlsell for guidance.

Water is running from the connections:

- The connections are not tight enough, or the O-rings may be damaged.
- Tighten the connection, but only by hand
- Replace the O-rings. Contact Ahlsell for guidance.

a-collection Azur fixtures

- Have been tested in accordance with Nordic rules. Important components are produced by recognised international manufacturers. Tested to withstand a pressures of up to 16 bar.

The insert in our a-collection fixtures

- Has been durability tested for 250,000 continuous movements. This makes a-collection fixtures a natural and safe choice for problem-free functionality.

Treatment of waste

Packaging, metal, plastic. To be handed in according to applicable guidelines at your local recycling centre.

1. Information och montering

1.1 Produktinformation

1.1.1 Teknisk information

- Drifttryck 1-5 bar
- Skillnaden mellan trycket i kallt och varmt vatten bör inte vara mer än 3 bar
- Maximal vattentemperatur 85°
- ECO-stopp
- Skålningskydd vid 38°

Användningsområde

- Azur duschblandare med termostat är tillverkad för att förse en dusch med kallt, varmt och blandat vatten för personlig hygien.

1.2 Montering

Azur armaturer ska monteras i en laglig installation och enligt gällande lagstiftning i det land armaturen monteras. Vid tveksamheter om korrekt installation, kontakta en auktoriserad VVS-installatör.

Driftstrycket i installationen ska vara mellan 1 och 6 bar. Vid högre tryck ska en tryckreducerande ventil monteras på både kall- och varmvattenförsörjningen. Armatureernas fabriksinställningar är utförda vid ett vattentryck på 3 bar, både på kallt och varmt vatten.

1.2.1 Före montering

- Packa upp den nya produkten, kontrollera att filtren sitter i muttrarna på armaturen
- Få en överblick över innehållet
- Kontrollera att installationen stämmer överens med de medföljande delarna
- Om installationen inte stämmer överens med de medföljande monteringsdelarna, kontakta din återförsäljare
- Förbered nödvändiga verktyg
- Stäng av vattentillförseln
- Montera ned den gamla armaturen och öppna lite på vattentillförseln för att skölja bort smuts från rören

Montering av takduschset med termostatblandare

Steg 1 – Montering av blandare

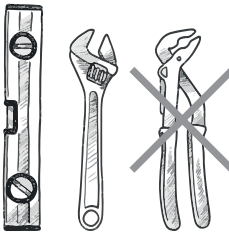
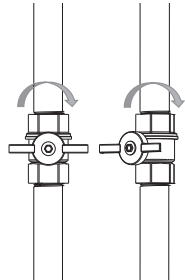
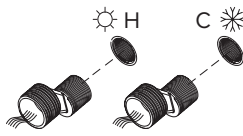
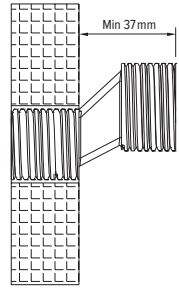
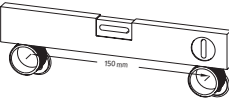
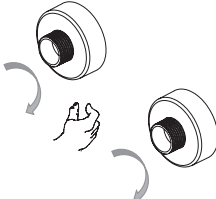
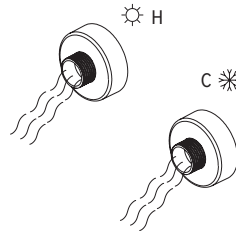
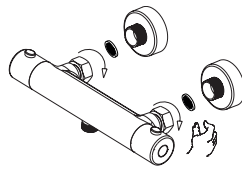
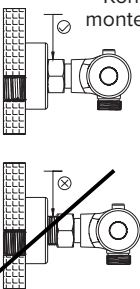
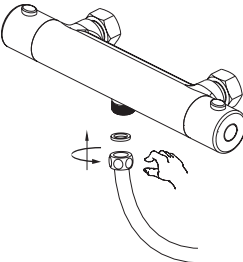
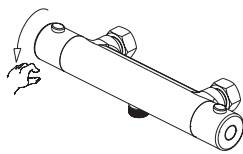
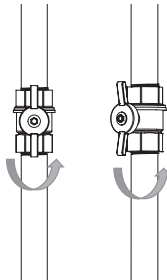
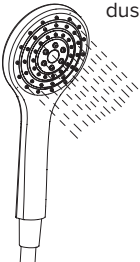
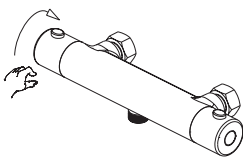
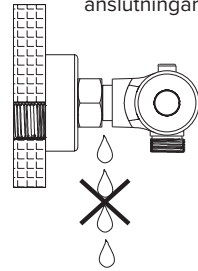
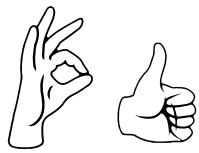
<p>1 Verktyg</p> 	<p>2 Stäng av vattnet</p> 	<p>3 Varmt och kallt vatten</p> 	<p>4 Installation</p> 
<p>5 Använd vattenpass</p> 	<p>6 Väggbricker</p> 	<p>7 Skölj igenom installationen</p> 	<p>8 Montera blandaren</p> 
<p>9 Kontrollera monteringen</p> 	<p>10 Montera slangen</p> 	<p>11 Vrid flödesvredet till öppet läge</p> 	<p>12 Sätt på vattnet</p> 
<p>13 Skölj igenom blandaren och duschen</p> 	<p>14 Vrid flödesvredet till stängt läge</p> 	<p>15 Kontrollera anslutningarna</p> 	<p>16 Klart för användning</p> 

Bilderna ovan är avsedda som hjälp för installationen.

Efter montering

- Öppna blandarens flödesvred.
- Sätt långsamt på vattnet.
- Vrid på blandarens temperaturvred så att det först kommer ut kallt och därefter varmt vatten.
- Stäng blandarens flödesvred.
- Kontrollera att alla anslutningar är täta.
- Kontrollera igen efter några timmar för att säkerställa att monteringen har lyckats.

Täthetskontroll ska utföras i enlighet med gällande branschregler i respektive land.

Om blandaren droppar eller inte fungerar direkt efter montering:

1. Låt blandaren förbli monterad och stäng av vattentillförseln.
2. Se punkten "Serviceguide" i det här dokumentet.
3. Mer information finns på www.ahlsell.se

Kom vid eventuella kontakter ihåg att bifoga bilder på den installerade produkten, liksom beställningsdatum och ordernummer.

2. Rengöring, underhåll, garanti och service

2.1 Rengöring

Använd bara neutrala rengöringsmedel utan slipande eller avkalkande medel. De får inte heller innehåller syra, klor eller fosfor. Vid användning av rengöringsmedel i sprejflaska ska du alltid spreja på en trasa först och därefter rengöra blandaren med trasan. Om du sprejar direkt på blandaren finns det risk att du skadar gummiringar och andra vitala delar. Använd aldrig skursvampar eller slipande svampar på blandare. Använd en mjuk trasa.

2.2 Underhåll

Blandare med förkromad eller färgad yta ska torkas av omedelbart efter användning. Temperaturvredet ska med jämna mellanrum vridas till det varmaste och det kallaste läget, då detta minskar risken för kalkavlagringar i termostatenheten. Munstyckena på takduschen och handduschen bör skrubbas av dagligen, med handen eller med en handduk. Använd endast silikonfett som är godkända för livsmedel.

Justering av termostatenheten för att uppnå varmare eller kallare starttemperatur vid 38°C-märket

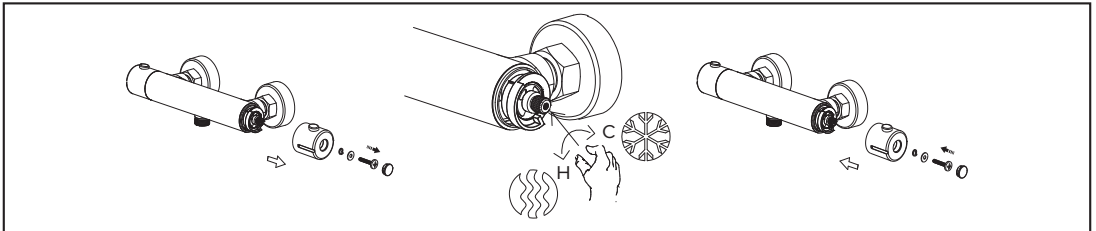

Återställning av termostatenheten till en starttemperatur på 38°C

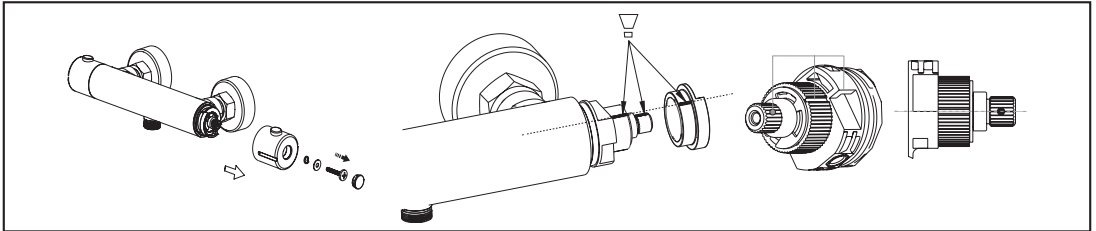

Rengöring av termostatenheten

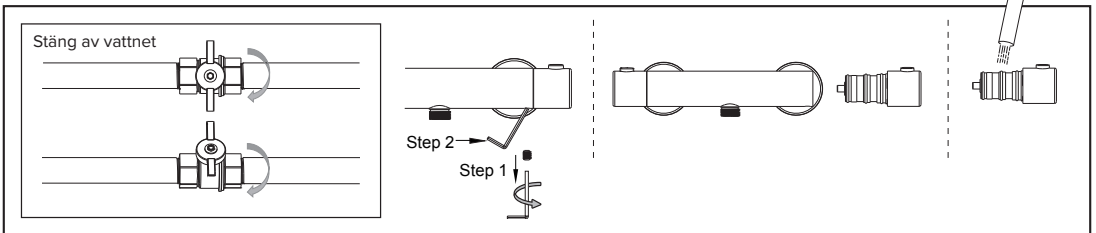

Avkalkning av tak- och handdusch

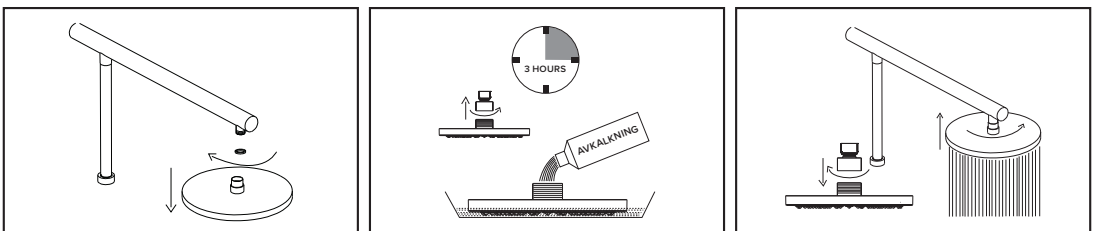

2.3 Garanti och reklamation

2.3.1 Garantivillkor

Alla blandare och tillbehör i a-kollektionen konstrueras och produceras i enlighet med gällande EU-standarder. Produkterna testas innan de skickas ut till kunderna. Korrekt installation, underhåll och användning garanterar en långvarig hållbarhet.

Fem års garanti för läckage- och produktionsfel.

Återförsäljaren, distributören och producenten kan inte göras ersättningskyldiga för följande:

- Fel, brister och följskador som har uppstått i samband med felaktig montering.
- Skador orsakade av kalk eller frost.
- Skador som beror på smuts i vattenförsörjningen.
- Bristande/felaktigt underhåll.
- Blandare som har monterats och använts utan att instruktionerna har följts.

2.4 Service

Serviceguide

Blandaren fungerar inte:

- Kontrollera att blandaren är monterad med korrekt anslutning av kall- och varmvatten.
- Kallt och varmt vatten markeras med blå respektive röd färgindikering.
- I standardinstallationer är kallt vatten till höger och varmt vatten till vänster.

Det kommer ut för lite vatten:

- Kontrollera om det finns smuts i termostatfiltret.
- Kontrollera om det finns smuts i anslutningsfiltren.
- Kontrollera om slangen har hamnat i kläm.
- Kontrollera att handduschen har fritt utlopp.
- Ta bort eventuell vattenbesparande insats i handduschen.

Det kommer ut för mycket vatten:

- Anpassa vattenflödet med flödesvredet.
- Skruva ned vattenflödet på blandaren.
- Montera eventuellt en vattensparande ventil.

Blandaren droppar från utloppspipen:

- Stäng av vattentillförseln och rengör eller byt O-ringarna.

Den kommer ut vatten från vredet:

- Stäng av vattentillförseln, demontera blandaren och rengör eller byt ut insatsdelen.
Kontakta Ahlsell för närmare instruktioner.

Det rinner vatten från anslutningarna:

- Kopplingarna är för dåligt fastskruvade, alternativt kan O-ringarna vara skadade.
- Skruva fast kopplingarna bättre, men enbart med handkraft.
- Byt ut O-ringarna. Kontakta Ahlsell för närmare instruktioner.

Azur-blandarna i a-kollektionen

- Har testats i enlighet med nordiska regler. Viktiga komponenter är tillverkade av välrenommerade internationella producenter. Blandarna har testats för att klara ett tryck på upp till 16 bar.

Insatsdelen i våra blandare i a-kollektionen

- Har hållbarhetstestats för 250 000 kontinuerliga rörelser. Detta gör blandarna i a-kollektionen till ett naturligt och säkert val för problemfri funktionalitet.

Hantering av avfall

Emballage, metall och plast lämnas till den lokala återvinningsstationen enligt gällande regler.

1. Informasjon og montering

1.1 Produktinformasjon

1.1.1 Teknisk informasjon

- Driftstrykk 1-5 bar
- Differansen mellom trykket i kaldt og varmt vann bør ikke være mer enn 3 bar
- Maks vanntemperatur 85°
- ECO- stop
- Skåldesikring ved 38°

Bruksområde

- Azur dusjbatteri med termostat er produsert med henblikk på å forsyne et dusjbad med kaldt, varmt og blandet vann til personlig hygiene.

1.2 Montering

Azur armaturer skal monteres i en lovlig installasjon og i henhold til gjeldende lovgivning i det land armaturen monteres. Oppstår det tvil om korrekt installasjon, kontakt en autorisert VVS installatør.

Driftstrykket i installasjonen skal være mellom 1 og 6 bar. Ved høyere trykk skal det monteres en trykkreduserende ventil på både kaldt og varm vanntilgangen. Armaturers fabrikkinnstillinger er utført ved et vanntrykk på 3 bar, både på kaldt og varmt vann.

1.2.1 Før montering

- Pakk opp det nye produktet, kontroller at filtrene sitter i mutterne på armaturen
- Få et overblikk over innholdet
- Kontroller at installasjonen stemmer med de medfølgende delene
- Hvis installasjonen ikke stemmer med de medfølgende monteringsdelene, kontakt din forhandler
- Klargjør nødvendig verktøy
- Steng vanntilførsel
- Demontert det gamle armatur og åpne litt på vanntilførsel for å skylle smuss ut fra rørene

Montering av takdusjsett med termostat

Steg 1 – Montering av termostat

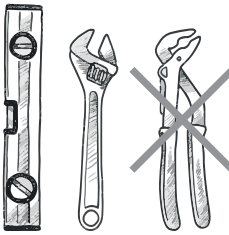
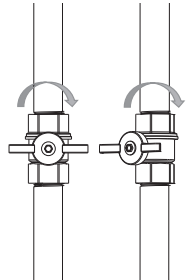
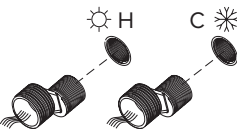
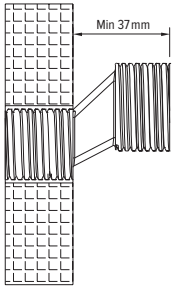
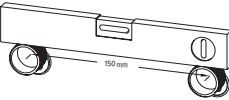
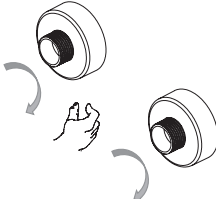
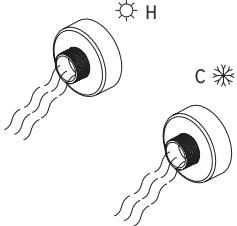
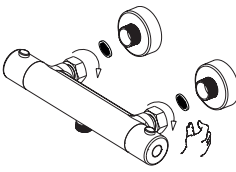
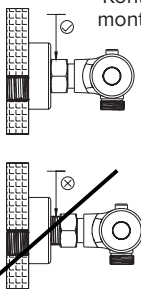
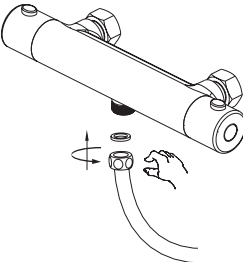
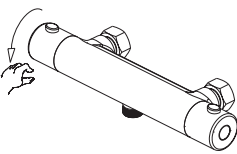
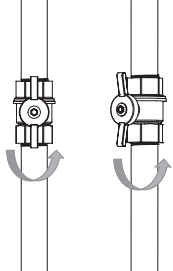
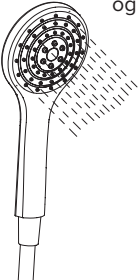
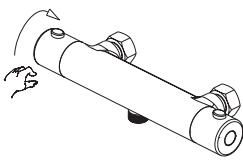
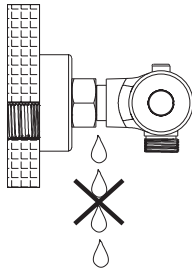
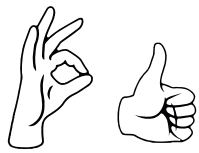
<p>1 Verktøy</p> 	<p>2 Steng vannet</p> 	<p>3 Varmt og kaldt vann</p> 	<p>4 Installasjon</p> 
<p>5 Bruk vater</p> 	<p>6 Rosetter</p> 	<p>7 Skyll installasjonen</p> 	<p>8 Monter armaturet</p> 
<p>9 Kontroller monteringen</p> 	<p>10 Monter slangen</p> 	<p>11 Åpne grepet</p> 	<p>12 Åpne vanntilførsel</p> 
<p>13 Skyll armaturet og dusjen</p> 	<p>14 Steng grepet</p> 	<p>15 Kontroller koblinger</p> 	<p>16 Klar til bruk</p> 

Utklipp oven er ment som inspirasjon til oppsettet.

Etter montering

- Åpne reguleringsgrepet.
- Åpne langsomt for vanntilførsel.
- Aktiver termostatgrepet så det kommer vann ut, først kaldt, deretter varmt vann.
- Steng reguleringsgrepet.
- Kontroller at alle koblinger er tette.
- Gjenta kontroll om noen timer for å sikre suksessfull montering.

Tetthetskontroll skal utføres i henhold til gjeldende bransjeregler i de respektive land.

Hvis armaturen drypper eller ikke fungerer umiddelbart etter montering:

1. La armaturen forbli montert og steng vanntilførselen.
2. Se punktet «serviceguide» i denne veiledningen.
3. Se mer på www.ahlsell.no

Ved henvendelser, husk å legge ved bilde av det installerte produktet, ordredato og ordrenr.

2. Rengjøring, vedlikehold, garanti og service

2.1 Rengjøring

Anvend kun nøytrale rengjøringsmidler uten slipe- eller kalkoppløsende midler og som ikke inneholder syre, klor eller fosfor. Ved bruk av rengjøringsmidler i sprayflaske, spray alltid på en klut først og påfør deretter armaturen med kluten. Ved å spraye direkte på armaturen er det risiko for å skade gummi ringer og andre vitale deler. Bruk aldri skure eller slipe svamp på armaturer. Benytt myk klut.

2.2 Vedlikehold

Armaturer med forchrommet eller farget overflate skal tørke av umiddelbart etter bruk. Temperaturrepet skal med jevne mellomrom dreies til full varm posisjon og til full kald posisjon, da dette reduserer risikoen for kalkavleiringer i termostat enheten. Dysene på hodedusjen og hånddusjen bør rubbes daglig, med hånden eller et håndkle. Bruk bare silikonfett som er godkjent for nøringsmidler.

Justering av termostatenhet for å oppnå varmere eller kaldere starttemperatur ved 38° merket

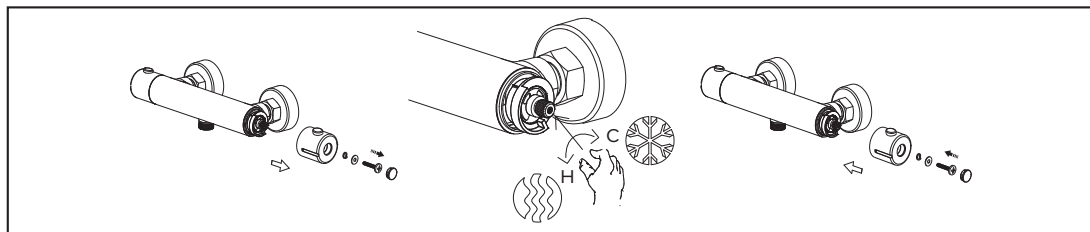

Nullstilling av termostatenhet til 38° starttemperatur

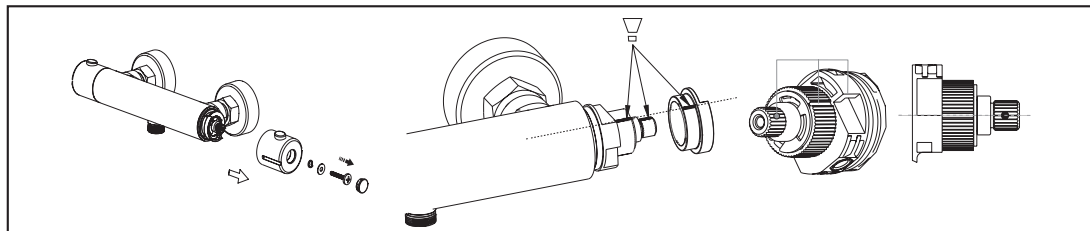

Rengjøring av termostatenhet

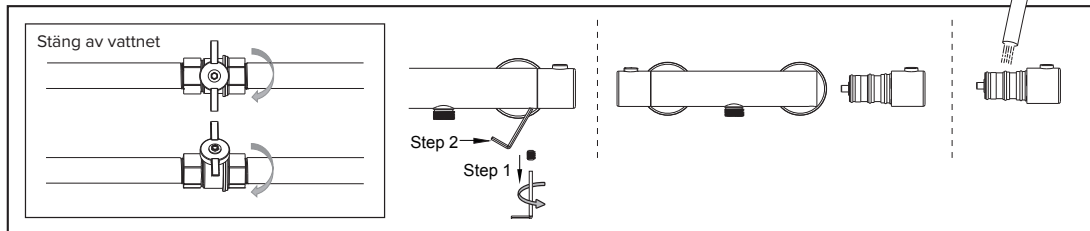

Avkalking av hode og hånddusj

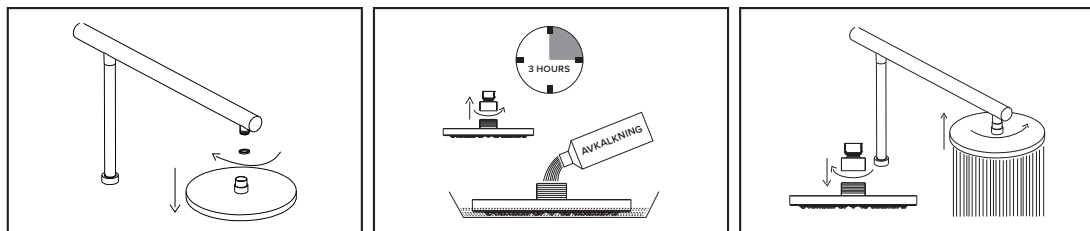

2.3 Garanti og reklamasjon

2.3.1 Garantivilkår

Alle armaturer og tilbehør i a-collection konstrueres og produseres i henhold til gjeldende EU-standarder. Produktene testes før de sendes ut til kunde. Korrekt installasjon, vedlikehold og bruk garanterer langvarig holdbarhet.

5 års garanti på drypp- og produksjonsfeil.

Forhandler, distributør og produsent kan ikke gjøres erstatningspliktig for:

- Feil, mangler og følgeskader oppstått i forbindelser med feilmontering.
- Skader grunnet kalk eller frost.
- Skader grunnet smuss i vannforsyningen.
- Manglede/feil vedlikehold.
- Armaturer montert og anvendt uten å følge veiledningen.

2.4 Service

Service guide

Armaturet fungerer ikke:

- Kontroller at armaturet er montert med korrekt kaldt- og varmtvanns tilkobling.
- Kald og varm er markert med henholdsvis blå og rød fargeindikasjon.
- I standard installasjoner er kaldt vann til høyre og varmt vann til venstre.

Det kommer for lite vann ut:

- Kontroller om det er smuss i termostatfilteret.
- Kontroller om det er smuss i tilkoblings filtrene.
- Kontroller om slangen er i klem.
- Kontroller om hånddusjen har fritt utløp.
- Fjern evt vannspareinnsats i hånddusjen.

Det kommer for mye vann ut:

- Tilpass vannstrømmen på reguleringsgrepet.
- Skru ned for vannstrømmen på armaturet.
- Monter evt en vannspare ventil.

Armaturet drypper fra utløpstuten

- Steng vanntilførselen, rengjør eller bytt ut O-ringene.

Det kommer vann ut håndtaket:

- Steng vanntilførselen, demonter armaturet og rengjør eller bytt ut innsatsdelen. Kontakt Ahlsell for veiledning.

Det renner vann ved tilkoblingene:

- Koblingene er for dårlig påskrudd, eller O-ringene kan være skadet.
- Skru koblingen bedre på men bare med håndkraft.
- Bytt ut O-ringene. Kontakt Ahlsell for veiledning.

a-collection Azur armaturer

- Er testet i henhold til nordiske regler. Viktige komponenter produseres av anerkjente internasjonale produsenter. Testet for å motstå et trykk på opptil 16 bar.

Innsatsdelen i våre a-collection armaturer

- Har blitt holdbarhetstestet for 250 000 kontinuerlige bevegelser. Dette gjør a-collection armaturer til et naturlig og sikkert valg for å få en problemfri funksjonalitet.

Behandling av avfall

Emballasje, metall, plast. Leveres inn etter gjeldende retningslinjer på din lokale gjenvinningsstasjon.

1. Tuotteen tiedot ja asentaminen

1.1 Tuotetiedot

1.1.1 Tekniset tiedot

- Käyttöpaine 1-5 bar
- Kylmän ja kuuman veden paineen ero ei saa olla enempää kuin 3 bar
- Maksimivesilämpötila 85°
- ECO-pysäytys
- Polttamissuoja 38°:ssa

Käyttöalue

- Azur-suihkusekoittaja termostaatilla on valmistettu toimittamaan kylmää, kuumaa ja sekoitettua vettä henkilökohtaiseen hygieniaan.

1.2 Asennus

Azur hana tulee asentaa lainmukaiseen asennukseen ja sen maan säädösten mukaisesti, johon hana asennetaan. Epäilysten sattuessa oikeasta asennuksesta, ota yhteys valtuutettuun LVI-asentajaan.

Asennuksen käyttöpaineen tulisi olla 1 ja 6 barin välillä. Suuremmilla paineilla on asennettava paineenalennusventtiili sekä kylmän että kuuman veden syöttöön. Hanojen tehdasasetukset tehdään 3 barin vedenpaineessa, sekä kylmälle että kuumalle vedelle.

1.2.1 Annen asennusta

- Pura uusi tuote, tarkista, että suodattimet ovat hanaan kuuluvissa muttereissa
- Hanki yleiskuva sisällöstä
- Tarkista, että asennus vastaa mukana toimitettuja osia
- Jos asennus ei vastaa mukana toimitettuja kiinnitysosia, ota yhteyttä jälleenmyyjääsi
- Valmistelevat työkalut
- Sulje vesihuolto
- Irrota vanha hana ja avaa vesihuoltoa hieman putkien huuhtelemiseksi

Asennus: kattosuihkusarja termostaatilla

Vaihe 1 – Termostaatin asennus

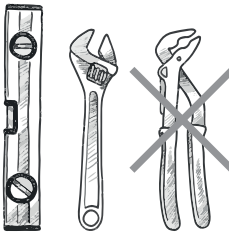
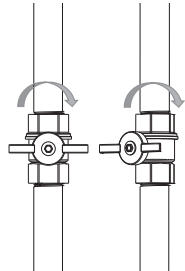
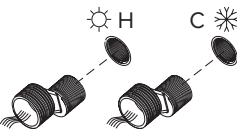
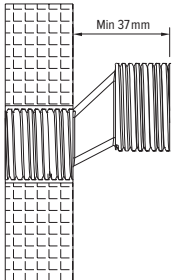
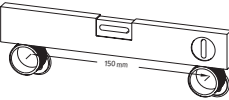
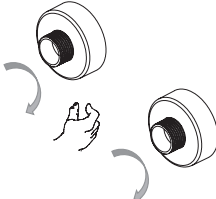
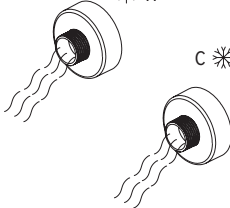
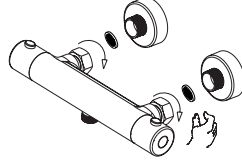
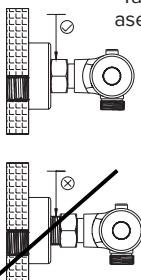
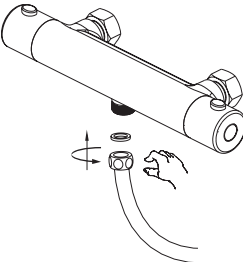
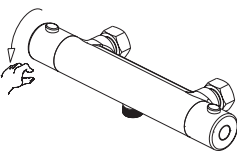
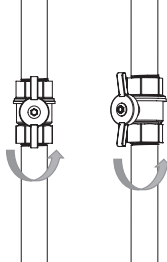
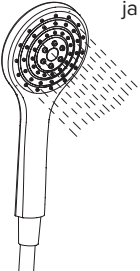
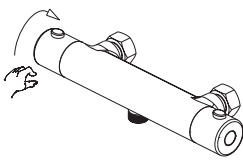
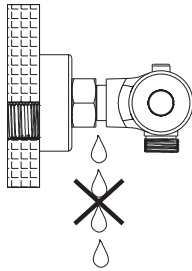
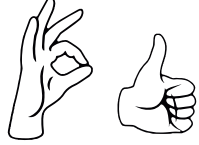
<p>1 Työkalut</p> 	<p>2 Sulje vesi</p> 	<p>3 Kuuma ja kylmä vesi</p> 	<p>4 Asennus</p> 
<p>5 Käytä vesivaakaa</p> 	<p>6 Peitekilvet</p> 	<p>7 Huuhtelee järjestelmä</p> 	<p>8 Asenna hana</p> 
<p>9 Tarkista asennus</p> 	<p>10 Asenna letku</p> 	<p>11 Avaa säädin</p> 	<p>12 Avaa vedensyöttö</p> 
<p>13 Huuhtelee hana ja suihku</p> 	<p>14 Sulje säädin</p> 	<p>15 Tarkista liitännät</p> 	<p>16 Valmis</p> 

Yllä oleva kuva on tarkoitettu inspiraatioksi asennukseen.

Asennuksen jälkeen

- Avaa säädin.
- Avaa vedensyöttö vähitellen.
- Aktivoi termostaattisäädin niin, että vettä tulee ulos: ensin kylmää ja sitten kuumaa vettä.
- Sulje säädin.
- Tarkista, että kaikki liitokset ovat tiiviit.
- Tarkista uudelleen muutaman tunnin kuluttua niin, että voit olla varma asennuksen onnistumisesta.

Tiiviyttä on valvottava kyseisissä maissa sovellettavien toimialasäännösten mukaisesti.

Jos hana tippuu tai ei toimi heti asennuksen jälkeen:

1. Anna hanan olla paikallaan ja sulje vedensyöttö.
2. Katso tämän ohjeen kohta "huolto-opas".
3. Lisätietoja: www.ahlsell.fi

Liitä yhteydenottoihin aina kuva asennetuista tuotteista ja tuotteiden tilauspäivämäärä ja tilausnumero.

2. Puhdistus, kunnossapito, takuu ja huolto

2.1 Puhdistus

Käytä vain neutraaleja puhdistusaineita, jotka eivät sisällä hankaavia aineita, kalkkiliuottimia, happoa, klooria eikä fosforia. Kun käytät suihkutettavia puhdistusaineita, suihkuta aine liinaan ja levitä se liinan avulla. Aineen suihkuttaminen suoraan hanan saattaa vahingoittaa kumirenkaita ja muita tärkeitä osia. Älä puhdista hanoja hankaussienillä tai hiontaliinoilla. Käytä pehmeäpintaisia liinoja.

2.2 Kunnossapito

Kromatut ja värilliset hanat on pyyhittävä kuvaksi heti käytön jälkeen. Lämpötilansäädin on käännettävä ajoittain täysin kuumaan ja täysin kylmään asentoon, sillä se ehkäisee kalkkikertymien muodostumista yksikön sisään. Pääsuihkun ja käsisuihkun suuttimia tulee hieroa kädellä tai pyyhkeellä päivittäin. Käytä vain elintarvikekäyttöön hyväksyttyjä silikonirasvoja.

Termostaatin säätäminen lämpimämmäksi tai kylmemmäksi 38 °C:n merkitystä lähtötasosta

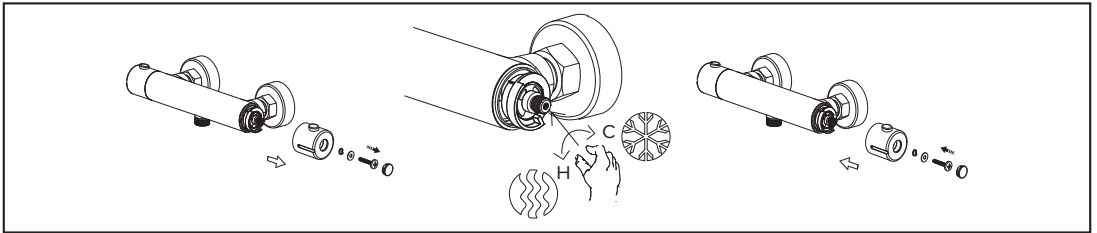

Termostaatin nollaus 38°C:n lähtötasoon

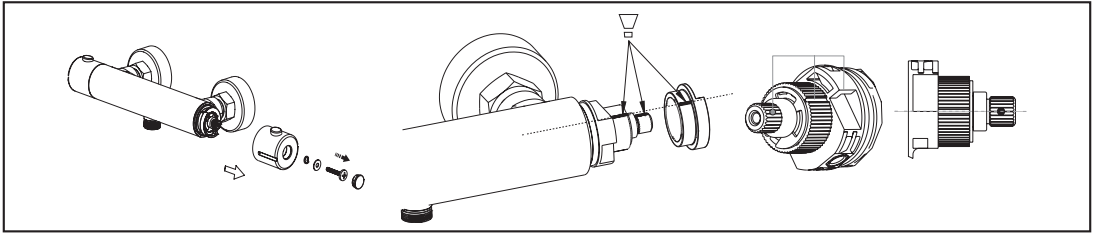

Termostaatin puhdistus

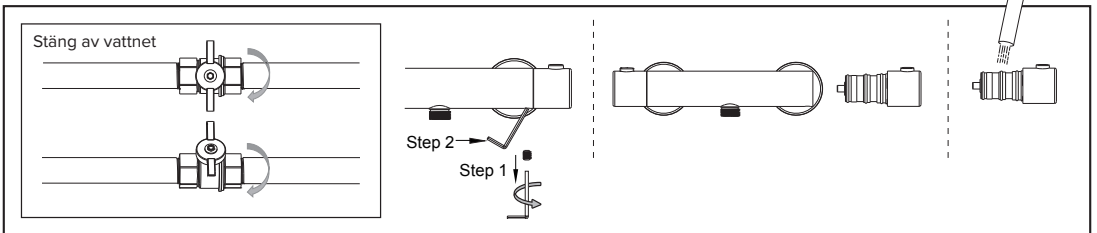

Kalkin poistaminen katto- ja käsisuihkusta

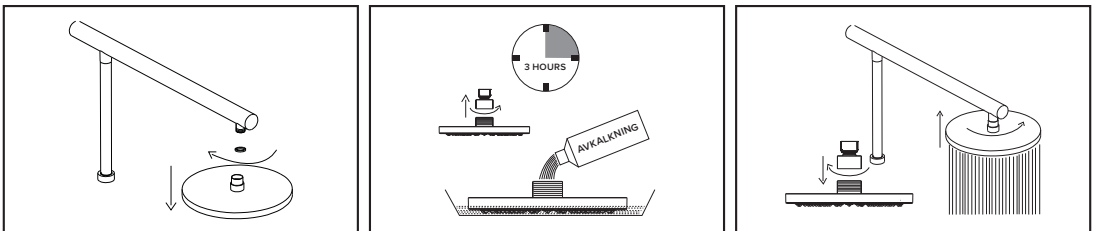

2.3 Takuu ja reklamaatiot

2.3.1 Takuehdot

Kaikki a-collection-hanat ja -tarvikkeet on suunniteltu ja valmistettu sovellettavien EU-standardien mukaisesti. Tuotteet testataan ennen asiakkaille lähettämistä. Oikea asennus, kunnossapito ja käyttö takaavat tuotteille pitkän käyttöiän.

5 vuoden takuu tiputus- ja valmistusvirheille.

Jälleenmyyjä, jakelija ja valmistaja eivät voi vastata:

- Virheellisestä asennuksesta aiheutuneista vioista, puutteista ja välillisistä vahingoista.
- Kalkin tai jääytymisen aiheuttamista vaurioista.
- Syöttöveden mukana tulevan lian aiheuttamista vaurioista.
- Puutteellisesta tai virheellisestä kunnossapidosta.
- Ohjeiden vastaisesti asennetuista ja käytetyistä hanoista.

2.4 Huolto

Huolto-opas

Hana ei toimi

- Tarkista, että kylmä ja kuuma vesi on asennettu hanaan oikein.
- Kylmässä/lämpimässä vedessä on sininen/punainen merkintä.
- Vakioasennuksissa kylmä vesi on oikealla ja kuuma vesi vasemmalla.

Vettä tulee liian vähän:

- Tarkista, onko termostaatin suodattimessa likaa.
- Tarkista, onko liittimien suodattimissa likaa.
- Tarkista, onko letku puristuksissa.
- Tarkista, onko käsisuihkun vesireitti esteetön.
- Poista mahdollinen vedensäästöosa käsisuihkusta.

Vettä tulee liian paljon:

- Säädä veden virtausta säätimen avulla.
- Vähennä virtausta hanaan.
- Asenna tarvittaessa vedensäästöventtiili.

Hanan juoksuputkesta tippuu vettä

- Sulje vedensyöttö ja puhdista tai vaihda O-renkaat.

Vettä vuotaa kahvasta:

- Sulje vedensyöttö, pura hana ja puhdista tai vaihda sisäosa. Voit pyytää ohjeita Ahlsellilta.

Liitännät vuotavat:

- Liittimet on kierretty huonosti kiinni tai O-renkaat ovat voineet vaurioitua.
- Kierrä liittimet paremmin kiinni, mutta vain käsivoimin.
- Vaihda O-renkaat. Voit pyytää ohjeita Ahlsellilta.

a-collection Azur Hanat

- Testattu pohjoismaisten määräysten mukaan. Tärkeät komponentit ovat arvostettujen kansainvälisten valmistajien valmistamia. Testattu paineenkestävyys maks. 16 bar.

a-collection-hanojen sisäosa

- Kestävyydestä on suoritettu 250 000 jatkuvalla liikkeellä. Se osoittaa, että a-collection-hanat ovat luotettava ja turvallisen valinta varmaan vedensaantiin ilman häiriöitä.

Jätteiden käsittely

Pakkaus, metalli, muovi. Toimitetaan paikallisten kierrätyskeskusten voimassa olevien ohjeiden mukaisesti.

1. Information og montering

1.1 Produktinformation

1.1.1 Teknisk information

- Driftstryk 1-5 bar
- Forskellen mellem koldt og varmt vandtryk bør ikke være mere end 3 bar
- Maksimal vandtemperatur 85°
- ECO-stop
- Skoldbeskyttelse ved 38°

Anvendelsesområde

- Azur brusearmatur med termostat er produceret til at forsyne et brusebad med koldt, varmt og blandet vand til personlig hygiejne.

1.2 Montering

Azur armaturer skal monteres i en lovlig installation og i overensstemmelse med gældende lovgivning i det land, hvor armaturet installeres. Hvis der er tvivl om korrekt installation, skal man kontakte en autoriseret VVS-installatør.

Driftstrykket i installationen skal være mellem 1 og 6 bar. Ved højere tryk skal der monteres en trykreducerende ventil på både det kolde og varme vandforsyning. Armaturenes fabriksindstillinger er foretaget ved et vandtryk på 3 bar, både på koldt og varmt vand.

1.2.1 Før montering

- Pak det nye produkt ud, kontroller, at filtrene er i møtrikkerne på armaturet
- Få et overblik over indholdet
- Kontroller, at installationen stemmer overens med de medfølgende dele
- Hvis installationen ikke stemmer overens med de medfølgende monteringsdele, kontakt din forhandler
- Forbered det nødvendige værktøj
- Luk for vandtilførslen
- Demonter den gamle armatur og åbn lidt for vandforsyningen for at skylle snavs ud af rørene

Montering af loftbrusersæt med termostat

Trin 1 – Montering af termostat

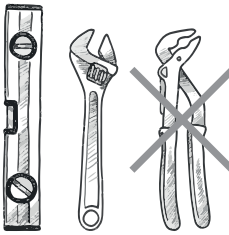
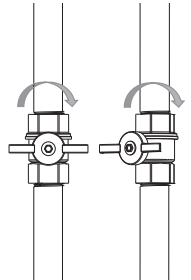
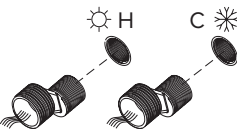
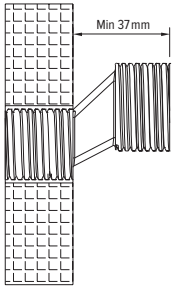
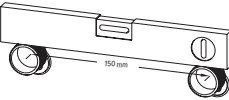
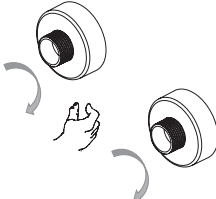
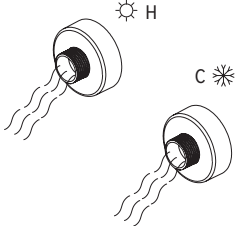
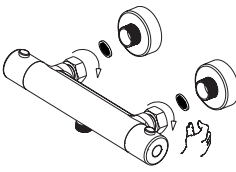
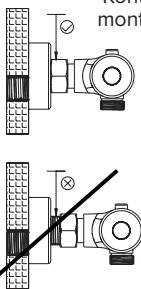
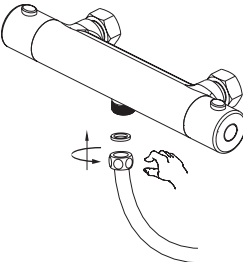
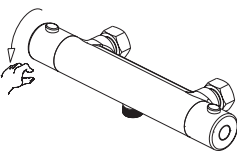
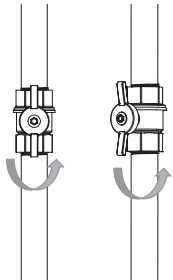
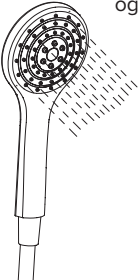
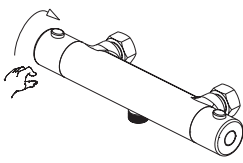
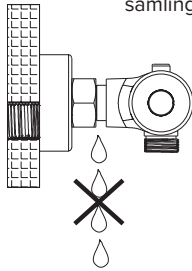
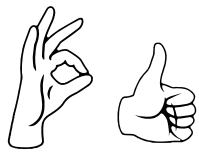
<p>1 Værktøj</p> 	<p>2 Luk for vandet</p> 	<p>3 Varmt og koldt vand</p> 	<p>4 Installation</p> 
<p>5 Brug vaterpas</p> 	<p>6 Rosetter</p> 	<p>7 Skyl installationen</p> 	<p>8 Monter armaturet</p> 
<p>9 Kontrollér monteringen</p> 	<p>10 Monter slangen</p> 	<p>11 Åbn grebet</p> 	<p>12 Åbn for vandet</p> 
<p>13 Skyl armatur og bruser</p> 	<p>14 Luk grebet</p> 	<p>15 Kontrollér samlinger</p> 	<p>16 Klar til brug</p> 

Grafikken over er tænkt som inspiration til opsætningen.

Efter montering

- Åbn reguleringsgrebet.
- Åbn langsomt for vandet.
- Aktivér termostatgrebet, så der kommer vand ud, først koldt og derefter varmt vand.
- Luk reguleringsgrebet.
- Kontrollér, at alle samlinger er tætte.
- Gentag kontrollen efter nogle timer for at sikre, at monteringen er vellykket.

Tæthedskontrol skal udføres i henhold til gældende brancheregler i de respektive lande.

Hvis armaturet drypper eller ikke fungerer umiddelbart efter montering:

1. Lad armaturet være monteret, og luk for vandtilførslen.
2. Se punktet "Serviceguide" i denne vejledning.
3. Se mere på www.ahsell.dk

Ved henvendelser skal du huske at vedhæfte et billede af det installerede produkt, ordredato og ordrenummer.

2. Rengøring, vedligeholdelse, garanti og service

2.1 Rengøring

Brug kun neutrale rengøringsmidler uden slibe- eller kalkopløsningsmidler, og som ikke indeholder syre, klor eller fosfor. Ved brug af rengøringsmidler i sprayflaske skal du altid sprøjte det på en klud først og derefter påføre midlet på armaturet med kluden. Hvis du sprøjter midlet direkte på armaturet, er der risiko for at beskadige gummiringe og andre vigtige dele. Brug aldrig skure- eller slibesvampe på armaturet. Brug en blød klud.

2.2 Vedligeholdelse

Armaturer med forkromet eller farvet overflade skal tørres af umiddelbart efter brug. Temperaturrebet skal med jævne mellemrum drejes til fuld varm position og til fuld kold position, da dette reducerer risikoen for kalkaflejringer i termostatenheden. Dyserne på hovedbruseren og håndbruseren bør gvides dagligt med hånden eller et håndklæde. Brug kun silikonefedt, der er godkendt til næringsmidler.

Justering af termostatenhed for at opnå varmere eller koldere starttemperatur ved 38°-markeringen

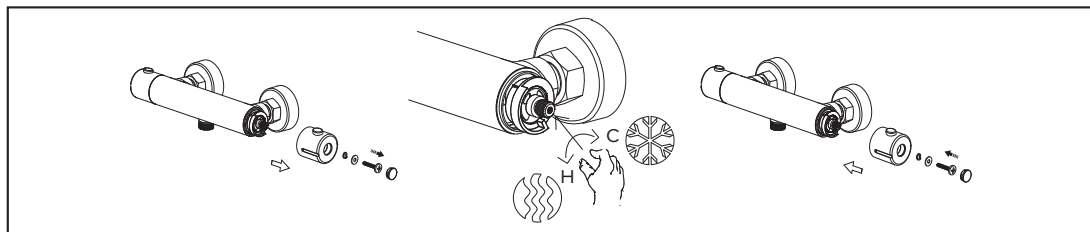

Nulstilling af termostatenhed til 38° starttemperatur

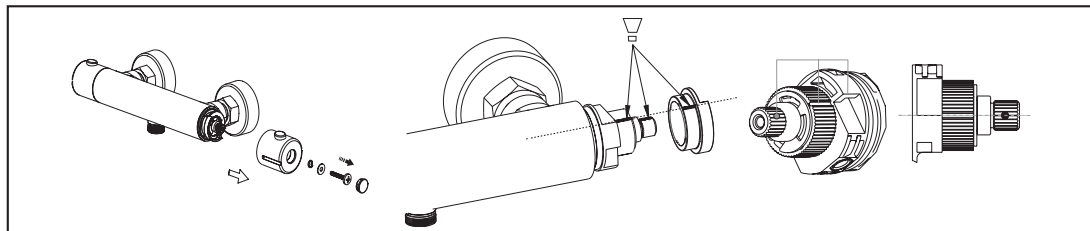

Rengøring af termostatenhed

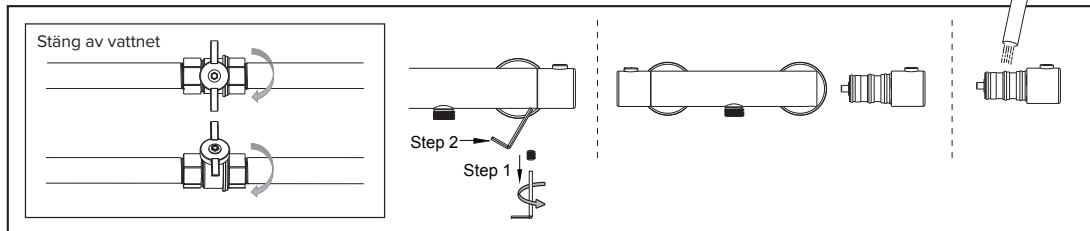

Afkalkning af hoved- og håndbruser

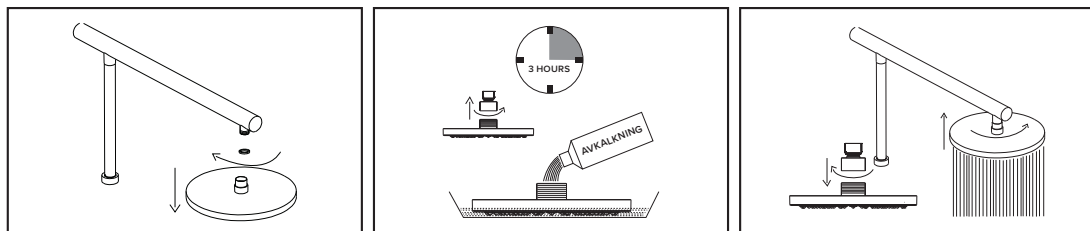

2.3 Garanti og reklamationer

2.3.1 Garantibetingelser

Alle armaturer og alt tilbehør i a-collection konstrueres og produceres i henhold til gældende EU-standarder. Produkterne testes, før de sendes ud til kunden. Korrekt installation, vedligeholdelse og brug garanterer langvarig holdbarhed.

5 års garanti på drypp- og produksjonsfeil.

Forhandleren, distributøren og producenten kan ikke gøres erstatningspligtige for:

- Fejl, mangler og følgeskader, der er opstået i forbindelse med forkert montering.
- Skader på grund af kalk eller frost.
- Skader på grund af snavs i vandforsyningen.
- Manglede/forkert vedligeholdelse.
- Armaturer monteret og anvendt uden at følge vejledningen.

2.4 Service

Serviceguide

Armaturet virker ikke:

- Kontrollér, at armaturet er monteret med korrekt koldt- og varmtvandstilslutning.
- Koldt og varmt er markeret med henholdsvis blå og rød farveangivelse.
- I standardinstallationer er koldt vand til højre og varmt vand til venstre.

Der kommer for lidt vand ud:

- Kontrollér, om der er snavs i termostatfilteret.
- Kontrollér, om der er snavs i tilkoblingsfiltrene.
- Kontrollér, om slangen er klemt.
- Kontrollér, om håndbruseren har frit udløb.
- Fjern evt. vandspareindsats i håndbruseren.

Der kommer for meget vand ud:

- Tilpass vannstrømmen på reguleringsgrepet.
- Skru ned for vannstrømmen på armaturet.
- Monter evt en vannspare ventil.

Armaturet drypper fra udløbstudsens:

- Sluk for vandtilførslen, rengør eller udskift O-ringene.

Der kommer vand ud af håndtaget:

- Luk for vandtilførslen, afmonter armaturet, og rengør eller udskift indsatsdelen. Kontakt Ahlsell for at få vejledning.

Der løber vand ud ved samlingerne:

- Samlingerne er ikke skruet godt nok til, eller O-ringene kan være beskadigede.
- Skru samlingen bedre til, men bare med håndkraft.
- Udskift O-ringene. Kontakt Ahlsell for at få vejledning.

a-collection Azur armaturer

- Er testet i henhold til nordiske regler. Vigtige komponenter produceres af anerkendte internationale producenter. Testet til at modstå tryk på op til 16 bar.

Indsatsdelen i vores a-collection armaturer

- Er blevet holdbarhedstestet for 250.000 kontinuerlige bevægelser. Dette gør a-collection armaturer til et naturligt og sikkert valg, når man ønsker problemfri funktionalitet.

Behandling af affald

Emballage, metal, plast. Afleveres efter gældende retningslinjer på din lokale genbrugsplads.

3. Exploded-view drawing and dimensions / Sprängskiss och måttkiss / Sprengskisse og måltegning / Räjätyskuva ja mittapiirustus / Eksplosionstegning og måltegning / Laotusjoonis ja mõõdud

3.1 Exploded-view drawing / Sprängskiss / Sprengskisse / Räjätyskuva / Eksplosionstegning / Laotusjoonis

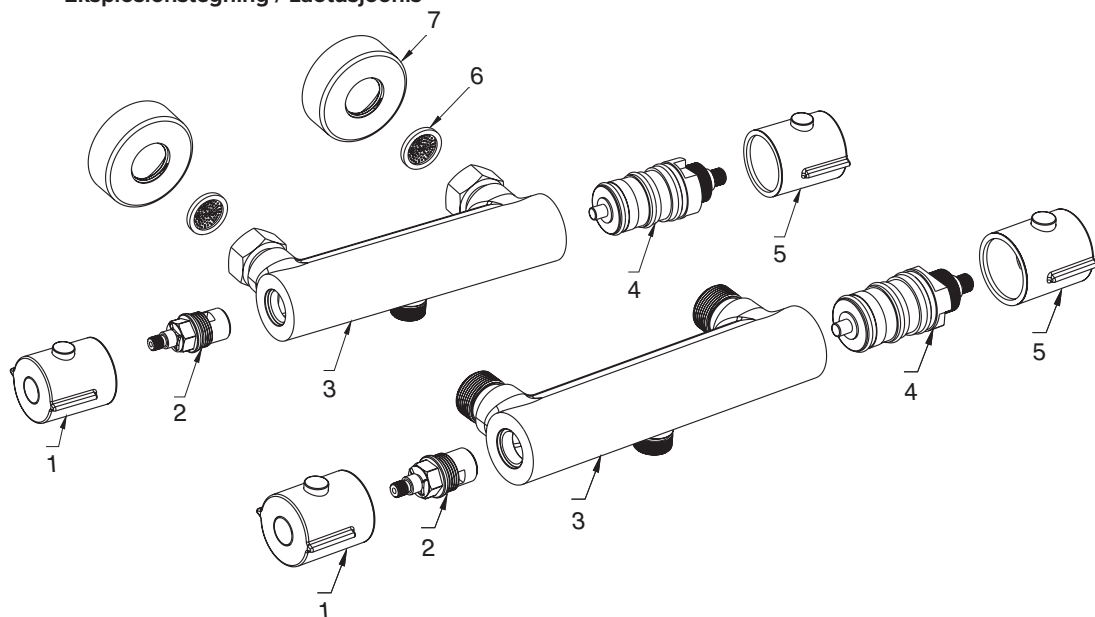

EN	
Nr	Article
1	Flow knob
2	cartridge
3	valve body
4	cartridge
5	Temp. knob
6	Filter
7	Wall cover

SE	
Nr	Artikel
13	Flödesknopp
12	Kassett
11	Ventilkropp
10	Kassett
9	Temp. knapp
8	Filter
7	Väggöverdrag

NO	
Nr	Artikkel
1	Flomkran
2	patron
3	ventilkropp
4	patron
5	Temperaturkran
6	Filter
7	Veggdeksel

FI	
Nr	Artikla
1	Virtausnuppi
2	Patruuna
3	Venttiilirunko
4	Patruuna
5	Lämpötilanuppi
6	Suodatin
7	Seinäkansi

DK	
Nr	Artikel
1	Flow-knapp
2	Patron
3	Ventillegeme
4	Patron
5	Temp. knapp
6	Filter
7	Vægafdækning

EE	
Nr	Artikkel
1	Voolunupp
2	Kassett
3	Klapi korpus
4	Kassett
5	Temp. nupp
6	Filter
7	Seinakate

150 CC

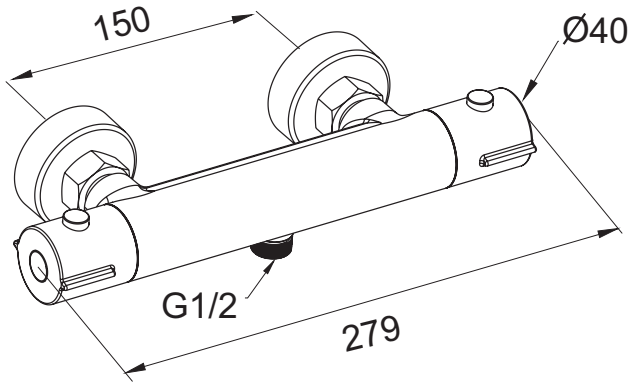

160 CC

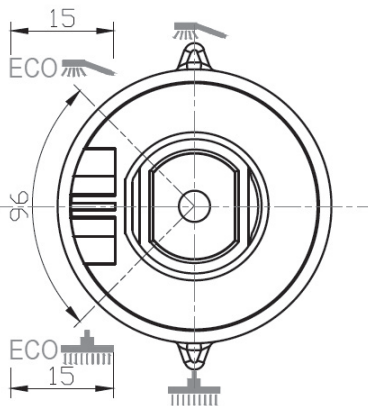
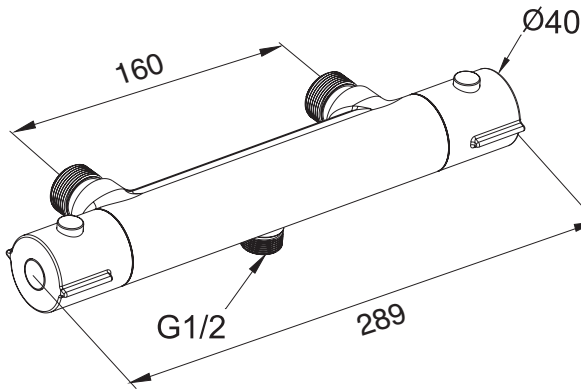

ECO function



Produced for Ahlsell
www.ahlsell.com

a-c
a-collection

