

VER.NR: 1: 20.06.23

MANUAL  
SVENSKA

# ZODIAC | Basic Pro

PROFESSIONAL HUNTING RADIO



[www.zodiac.se](http://www.zodiac.se)

## ■INTRODUKTION

Tack för att du har valt en radioprodukt från Zodiac. Zodiac Basic Pro är en användarvänlig och robust analog jaktradio. Läs genom bruksanvisningen noga före du börjar använda radion, så att du har nödvändig kunskap om de olika funktionerna.

## ■FÖRPACKNINGEN INNEHÅLLER

- Radiodel
- 7.4V 2600 mAh Li-Ion-batteri
- Bordsladdare
- Strömadapter
- Antenn
- Bälteclips
- Manual

## ■ EGENSKAPER

- Stort och kraftigt batteri - 2600 mAh Li-Ion batteri 7.4V.
- Tangentlås
- Skanning - söker efter aktivitet på de olika kanalerna
- Innehar de vanligaste pilottonerna
- Uteffekt- välj mellan hög och låg
- Displaybelysning
- Batterisparfunktion
- Meny på svenska

SVENSKA

## ■ BESKRIVNING AV RADION

1. PÅ/AV VOLYMRATT

2. MIKROFON

3. ANTENN

4. NED-KNAPP

5. UPP-KNAPP

6. ENTER/TILLBAKA

7. PTT-KNAPP

8. BÄLTESCLIPS

9. BRUSSPÄRR

10. KANALSÖK

11. BATTERI

12. HÖGTALARUTTAG

13. MIKROFONUTTAG

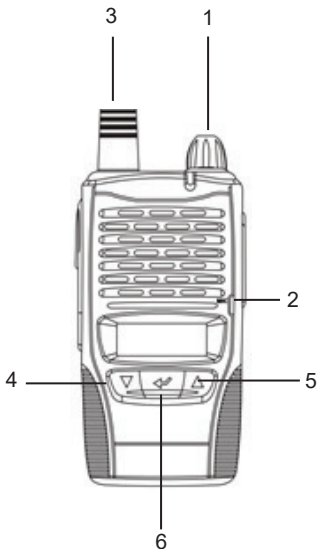

SVENSKA

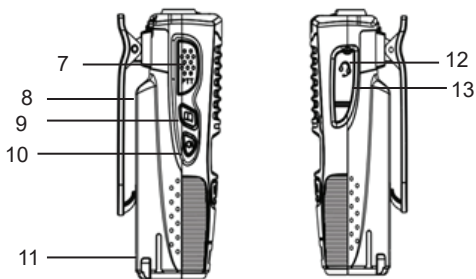

SVENSKA

## ■ BESKRIVNING AV DISPLAYEN

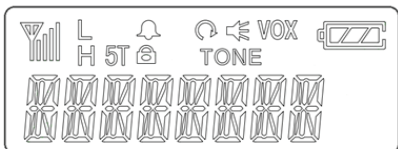

SVENSKA

Symbol	Beskrivning
	Signalstyrkeindikator
L H	Uteffekt H = Hög L= Låg
	Tangentlås är aktiv
	Kanalsök (skanning) är aktiv
TONE	Pilotton
	Batterikapacitet

## ■ INNAN DU ANVÄNDER RADION

### Montering och demontering av antenn

För att skruva på antennen, sätt den mot antennkontakten och skruva antennen medurs. För att ta bort antennen, skruva den moturs.

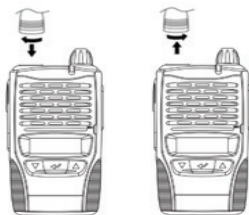

### Bältesclips

Bältesclipset monteras på batteriets bakre del. Tryck försiktigt ned clipset i clipshållaren på batteriets baksida tills det låses. Clipset tas bort genom att låsfjärdern på klämman trycks ut och sedan skjuts uppåt.

## Montera och demontera batteriet

För att ta ut batteriet, trycker du in batterilåset A och drar batteriet i pilens riktning. För att montera batteriet, skjuter du upp det längs radion ända till toppen tills att batterilåset har låst sig.

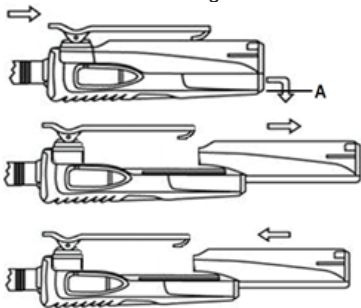

SVENSKA

Batteriet är ett uppladdningsbart Litium-Ion batteri. Ta ut batteriet från radion när radion inte ska användas på ett tag. Ladda batteriet innan du gör det för att bevara batteriets bästa prestanda. Batteriet bör förvaras på ett torrt och svalt ställe. Ladda inte batteriet i minusgrader. OBS! Använd alltid originalbatteri och originalladdare.



## Laddning av batteri

Plugga in strömadaptern i ett eluttag.

När batteriet ska laddas medan det är monterat på radion, är det viktigt att stänga av radion före den sätts i laddaren. Även när laddningen är klar (grönt ljus i laddaren), kan du vänta med att ta ut den ca 30 min.



LED-ljus i bordsladdaren	Status
Rött ljus	Laddar
Grönt ljus	Laddning klar
Rött blinkande ljus	Kortslutning/batteriproblem/ överladdning
Grönt blinkande ljus	För hög temperatur
Rött & grönt blinkande ljus	Dålig kontakt med batteri

## ■ ANVÄNDNING AV RADION

### AV/PÅ- och volymratt

- Vrid volymratten medurs för att sätta PÅ radion.
- Vrid volymratten moturs för att stänga AV radion. Du kommer höra ett klick. Volymen ökas när man vrider medurs, och dämpas när man vrider den moturs.

### Val av kanal

- Välj önskad kanal genom att trycka ▲ eller ▼.
- Varje tryck ökar eller minskar kanalnumret med ett nummer.
- Håller du ned knappen, ökar eller minskar kanalnumret fortlöpande.

### Sändning

Se till att den valda kanalen är ledig innan du sänder. Om det är grönt eller om det blinkar grönt pågår ett samtal på kanalen.

För att sända:

- Tryck och håll inne PTT-knappen. Lysdioden lyser rött vid sändning.
- Prata med normal röst 5~10 cm ifrån mikrofonen för bästa möjliga talkvalitet.
- När du har pratat klart, släpp upp PTT- knappen för att lyssna. Radion går tillbaka till lyssning.

## Mottagning

För att ta emot och lyssna på radiotrafik:

- Välj önskad kanal med ▲ eller ▼. Lysdioden lyser grönt vid mottagning.
- Om lysdioden blinkar grönt, betyder det att den som sänder inte har samma pilotton inställd som dig. Prova att byta pilotton på din radio.

## LED-status

Sändning	Röd lampa
Mottagning	Grön lampa

## Välja uteffekt

- Tryck och håll inne PTT-knappen, och tryck på ▼ -knappen för att välja låg uteffekt.
- Tryck och håll inne PTT-knappen, och tryck på ▲ -knappen för att välja hög uteffekt.

## Kanalsök (skanning)





Funktionen används för att automatiskt söka efter kanaler med trafik. Vid leverans är radion programmerad för att söka bland samtliga kanaler i kanallistan.

För att söka efter kanal:

- Tryck och håll inne kanalsök-knappen för att starta kanalsökningen, och tryck och håll inne samma knapp för att stoppa kanalsökningen.

## Pilottoner

Pilottonsystemet är en så kallad subtone som fungerar som ett filter. Om du och dina jaktvänner ställer in samma kanal och samma pilotton, slipper ni höra annan trafik som sker på kanalen.

- Tryck och håll inne  för att komma till pilottoner.
- Välj önskad pilotton med  eller .
- Tryck och håll inne  igen för att komma ut från pilottoner.

## Tangentlås

Knappen på toppen av radion låser knapparna för att förhindra oönskade knapptryckningar. Den knappen som inte låses är sändartangenten (PTT). Symbolen  visas i displayen när den är aktiv.





För att låsa/låsa upp:

- Tryck och håll inne tangentlås-knappen i ca. 3 sekunder för att låsa/låsa upp.

## Brusspär (squelch)

Brusspär (squelch) används för att stänga ute störningar och andra signaler med lägre styrka än den nivån brusspärren är inställd på. Brusspärren kan ställas i 5 olika nivåer. Lågt värde ger maximal räckvidd och maximal känslighet för svaga signaer. Högt värde utesluter svaga signaler och brus, men ger kortare räckvidd.

För att ändra brusspär-inställning:

- Tryck och håll inne brusspärknappen i ca 3 sekunder tills SQL visas i displayen.
- Tryck  för att komma in i menyn för att välja önskad nivå.
- Välj önskad nivå med  eller .
- Tryck  för att bekräfta valet.

## ■TEKNISKA SPECIFIKATIONER

Frekvensområde	31 MHz
Batterikapacitet	2600 mAh Li-Ion
Antal kanaler	128
Kanalavstånd	12.5KHz /25KHz valbart
Uteffekt	1 - 4W
Spänning	7.5V
Frekvensstabilitet	±2.5PPM
Mottagarkänslighet	Mindre än 0.25 µV
Förvrängning	Mindre än 3%
Vikt	240 g.
Storlek	103 X 56 X 40 mm.
Temperaturområde	-30°C - +60°C

SVENSKA

## Svenska analoga kanaler

KANAL	FREKVENS	KANAL	FREKVENS	KANAL	FREKVENS
K1	30.930	K16	31.200	K31	31.170
K2	31.040	K17	31.210	K32	31.230
K3	31.050	K18	31.220	K33	31.240
K4	31.060	K19	31.250	K34	31.280
K5	31.070	K20	31.260	K35	31.290
K6	31.080	K21	31.270	K36	31.300
K7	31.090	K22	31.330	K37	31.310
K8	31.100	K23	31.340	K38	31.320
K9	31.110	*K24	31.570	K39	31.350
K10	31.120	K25	30.940	K40	31.360
K11	31.140	K26	30.950	K41	31.370
K12	31.150	K27	30.960		
K13	31.160	K28	30.970		
K14	31.180	K29	31.030		
K15	31.190	K30	31.130		

\*Tillstånd krävs av Post & Telestyrelsen.

## ■ AVFALLSHANTERING

Elektrisk och elektronisk utrustning kan innehålla ämnen som är skadliga för människor, djur och natur om de inte hanteras korrekt. Utrustning som är märkt med WEE-symbolen (visas nedan) skall inte slängas bland hushållssoporna utan skall lämnas till kommunens återvinningsstation eller miljöstation. Förbrukade batterier skall lämnas in för återvinning hos kommunens återvinningsstation. (WEEE = Waste of Electrical & Electronic Equipment).



## ■ GARANTI

Zodiac Sveriges garanti omfattar material-, konstruktions- och tillverkningsfel under en period om 24 månader efter inköpsdatum. För förbrukningsartiklar med begränsad livslängd som t ex. batteri, antenn och andra tillbehör gäller 12 månaders garanti. Inköpskvitto eller annat inköpsbevis krävs för korrekt garantihantering. Vid näringsköp gäller särskilda regler. Om fel uppkommer under normal användning och funktion ska produkten returneras till den återförsäljare hos vilken produkten ursprungligen inköptes eller till godkänd serviceverkstad. Dessa hittar du på [www.zodiac.se](http://www.zodiac.se). Eventuell frakt betalas av köparen. Apparaten skall alltid packas omsorgsfullt eller i originalemballaget vid försändelsen. Skador som orsakats av felaktigt handhavande, onormalt slitage, överspänning, fuktskada, eller annan åverkan samt reparation av obehörig person omfattas inte under några omständigheter av garantin och blir reparerad mot betalning efter godkännande från köparen.



## ■ INTYG OM ÖVERENSSTÄMMELSE

Härmed förklarar Zodiac Sverige AB att Zodiac Basic Pro 31 levereras i överensstämmelse med de väsentligaste egenskapskrav och övriga relevanta bestämmelser som framgår av direktiv RED (2014/53/EU) och RoHs direktiv (2011/65/EU och 2015/863/EU) och är tillverkad enligt följande specifikationer:

ETSI EN 301 166 V2.1.1  
ETSI EN 301 489-1 V2.2.3  
ETSI EN 301 489-5 V2.2.1  
ETSI EN 301 489-1 V2.2.3  
ETSI EN 301 489-5 V2.2.1  
ETSI EN 300 793 V1.1.1

Alla grundläggande radiotester är utförda.

Certifieringsfirma: Shenzhen Huatongwei International Inspection Co.,Ltd. Hongfa Hi-tech Industrial Park, Genyu Road, Tianliao, Gongming, Shenzhen, China.

Zodiac Basic Pro 31 får användas i Sverige. För övriga länder, kontakta det aktuella landets myndigheter.

Denna deklaration utfärdas under tillverkarens ansvar och dennes auktoriserade representant.

Zodiac Basic Pro marknadsförs av:

Zodiac Sverige AB, Staffans Väg 2C, 192 78 Sollentuna.

Tel: +46 8 556 156 90 E-post: [info@zodiac.se](mailto:info@zodiac.se)

Intyget finns också på vår hemsida – [www.zodiac.se](http://www.zodiac.se)



**ZODIAC**



[www.zodiac.se](http://www.zodiac.se)